

KONDEZÁCIÓS

 **IMMERGAS**

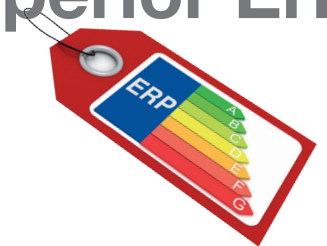

VICTRIX ZEUS Superior ErP



Kondenzációs falikazánok
beépített tárolós
melegvíz készítéssel



AZ ERP ELŐÍRÁSOK ÉS A ENERGIAHATÉKONYSÁGI CÍMKE

TEGYÜNK EGYÜTT A KÖRNYEZETÜNKÉRT

Az Európai Unió 2009/125/EK jelölésű, az energiával kapcsolatos termékek környezettudatos tervezését előíró ErP direktívája újragondolta többek között a gázkészülékek tervezési elveit és felállított egy, az adott termék hatékonyságára és károsanyag kibocsátására vonatkozó megszigorított követelmény rendszert.

A 2015-ben életbe lépő új szabályokkal most valóban elérhető közelségbe kerül az Európai Unió saját célkitűzése, a “20-20-20 2020” program:

- 20%-kal **alacsonyabb** energiafogyasztás;
- 20%-kal **alacsonyabb** szén-dioxid kibocsátás;
- 20%-ra **növekvő** megújuló energiaforrás részarány elérése.



A fenti célok elérése érdekében a gázkészülék gyártóknak két határidőt is kitűzött az EU:

2015. augusztus 1. után a legyártott gázkészülékekbe csak energiahatékony szivattyúk építhetők be.

2015. szeptember 25. után a gyártók kötelező jelleggel már csak az ErP rendeletnek megfelelő műszaki színvonalú gázkészülékeket helyezhetnek forgalomba úgy, hogy azokat a végrehajtási rendeleteknek megfelelően már energiacímkével kell kötelező jelleggel ellátni (ELD rendeletek).

Az EU rendelete alapján a már piacra helyezett kifutó termékek - azaz mindazon gázkészülékek, melyeket az Immergas számlával forgalomba hozott 2015. szeptember 25-ig - a kereskedelmi forgalomban eladhatóak, felszerelhetőek és beüzemelhetőek időkorlát nélkül*, mivel az ErP és az ELD rendeleteknek visszamenőleges hatályuk nincs.

** Az ezzel kapcsolatosan Magyarországon érvénybe lépő rendelet(ek) betartása, mely(ek) ettől eltérő szabályozást léptet(nek) érvénybe, kötelező!*





AZ ENERGIACÍMKE (AZ EURÓPAI UNIÓ ELD RENDELETE)

A 2010/30/EK direktíva az energiával kapcsolatos termékek energia- és egyéb erőforrás-fogyasztásának címkézéssel és előírt termékismertetővel történő megadásáról rendelkezik. Kötelezte a készülék gyártókat, hogy a vásárlók minél hatékonyabb tájékoztatása érdekében termékeiken, a termékbemutató marketing és műszaki dokumentumokban tüntessék fel a főbb műszaki paramétereiket: gázkészülékek esetében ezek az energiahatékonysági osztályok, a teljesítmény adatok és a hangnyomásszint, mely adatokat az energiacímke egységes formában tartalmaz.

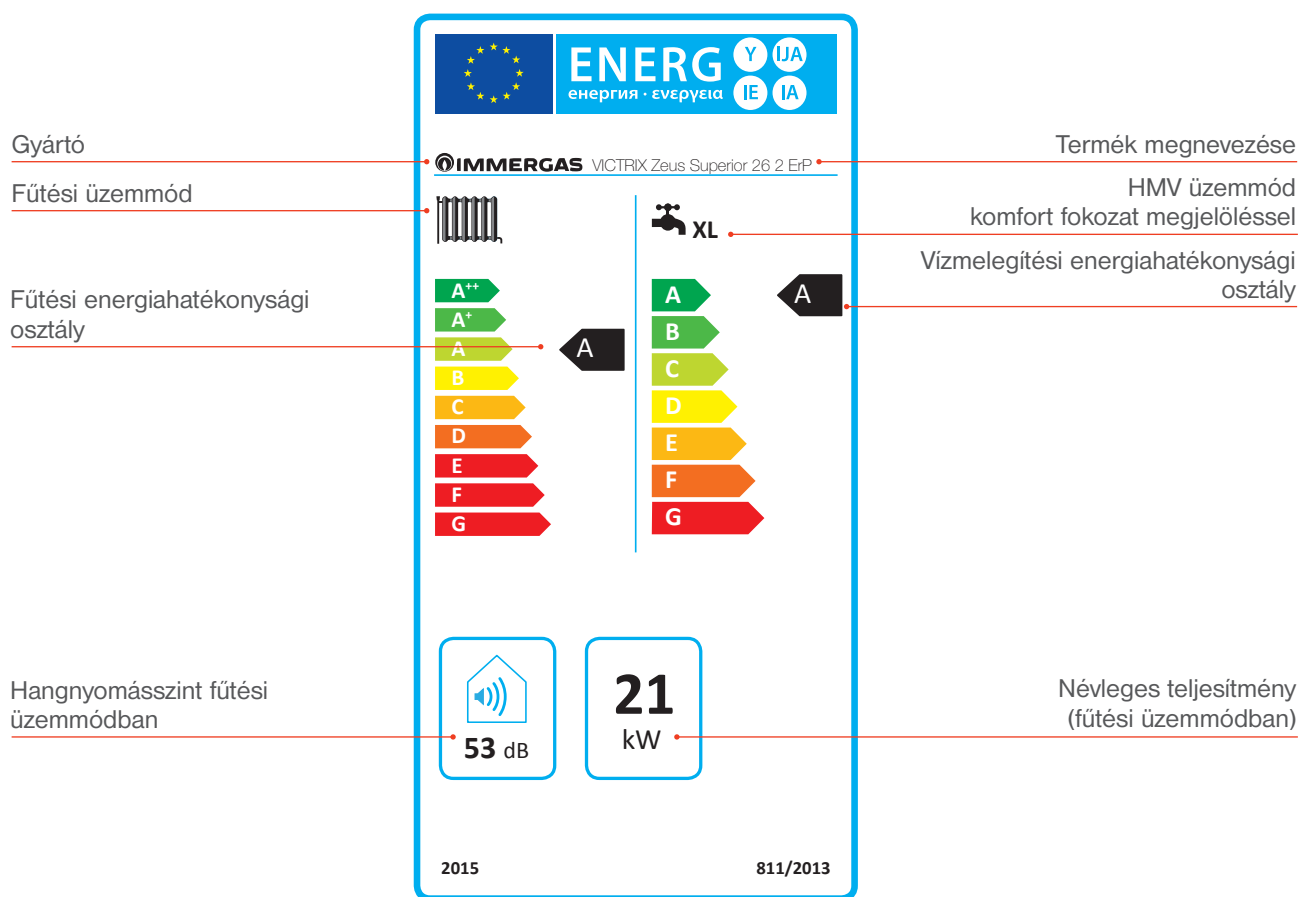

A VICTRIX Zeus Superior 26 Erp típusú gázkészülék fenti címkéje azt jelzi, hogy ez a termék képes fűteni és használati melegvizet előállítani. Az energiaosztályba történő besorolás nemcsak a berendezés hőteljesítményét, hanem annak villamos teljesítményigényét is figyelembe veszi. A fűtési üzemmód hatékonyságát és besorolását az úgynevezett szezonális hatásfok alapján állapítják meg. A korábbi hatásfok meghatározás a gáz alsó fűtőértékéhez képest névleges teljesítményen történt, így az elérhető hatásfok maximálisan 111% lehetett. Az új meghatározás a gáz felső fűtőértékéhez képest történik és figyelembe veszi, hogy a kazán csak kevés ideig működik a névleges teljesítményen. Így az elérhető hatásfok elvi maximuma 97%. A használati melegvíz funkciót jelölő szimbólum után található betűjel a kazán által folyamatos üzemben előállított használati melegvíz mennyiségére utal.

AZ IMMERGAS TELJES MEGGYŐZŐDÉSSEL TÁMOGATJA AZ ÚJ RENDELETEKBEN FOGLALT IRÁNYELVEKET ANNAK TUDATÁBAN, HOGY A NÖVEKVŐ PIACI ELVÁRÁSOK KÉPESEK IGAZÁN ELŐMOZDÍTANI A TECHNOLOGIAI FEJLŐDÉST ÚGY, HOGY A LEHETŐ LEGJOBB HATÁSFOK ELÉRÉSÉVEL A KÖRNYEZETÜNKET IS JOBBAN TUDJUK KÍMÉLNI.



VICTRIX Zeus Superior ErP

Hatalmas tudás egy kompakt készülékben

A VICTRIX Zeus Superior ErP kazánok nagy tudású elektronikával felszerelt, kiváló minőségű kondenzációs kazántesttel ellátott kombi gázkészülékek. Valamennyi műszaki paraméterük teljesíti a legszigorúbb érvényben lévő hazai és Európai Uniói előírásokat. A fűtés biztosítása mellett, a melegvízellátásról is gondoskodnak kombi üzemben, melynek hatékonyságát az 54 literes beépített rozsdamentes acél használati melegvíztárolójuk tovább növeli.

VICTRIX Zeus Superior ErP sorozatban megtalálható a 21 kW fűtő és 25,8 kW melegvíz teljesítményű, illetve a 32 kW fűtő és 32 kW melegvíz teljesítményű berendezés, így az átlagos hőigényű lakások mellett még egy nagyobb teljesítményű változat is elérhető, a kívánt igényeknek megfelelően.

Burkolata alatt megtalálható minden olyan alapvető szerelvény, mely egy optimális fűtéshez szükséges, mindemellett kompakt méretének köszönhetően kis helyigény jellemzi. Zárt égésterű kialakításának köszönhetően üzemeltetése teljesen biztonságos, hiszen a helyiség levegőjétől függetlenül üzemel. Erősségük a megbízható és kiváló minőségű rozsdamentes acélból készült kondenzációs kazántest és az alacsony energiaigényű keringető szivattyú.

Kezelése rendkívül felhasználóbarát. Nagyméretű kijelzőjén egyértelműen követhető valamennyi beállított paraméter és üzemállapot. Rejtett szerelés esetén a VICTRIX Zeus Superior modellek alját a gyári tartozékként szállított burkolatelem esztétikusan zárja le. A különböző telepítési megoldásokat számos kiegészítő készlet támogatja, melyeket az adott feladathoz igazodva lehet külön megvásárolni.





BEÉPÍTETT ROZSDAMENTES ACÉL MELEGVÍZTÁROLÓ

A Victrix Zeus Superior ErP készülékek kiváló, AISI316L minőségű rozsdamentes acélból készült használati melegvíztárolóval vannak felszerelve, melyek hosszú élettartamuk alatt elégítik ki felhasználójuk melegvíz igényét.

Az előre gyártott melegvíznek köszönhetően, a csap megnyitása esetén a készülék azonnal rendelkezésre tudja bocsátani a kívánt hőmérsékletű melegvizet. A 54 literes tároló fűtése az elvétellel egyidejűleg folyamatos. Amint a készülék érzékeli a tároló hőmérséklet csökkenését, rögtön megkezdzi annak visszafűtését.

Az előnykapcsolásnak köszönhetően a készülék mindig optimálisan osztja be teljesítményét, akár tároló fűtésről, akár épületfűtésről legyen szó.

A tároló kialakítása alkalmas cirkulációs kör csatlakoztatására is, ezáltal egy megfelelően beállított és méretezett rendszerrel még a melegvíz csőhálózatban lévő lehűt víz kifolytatásával sem kell számolni.

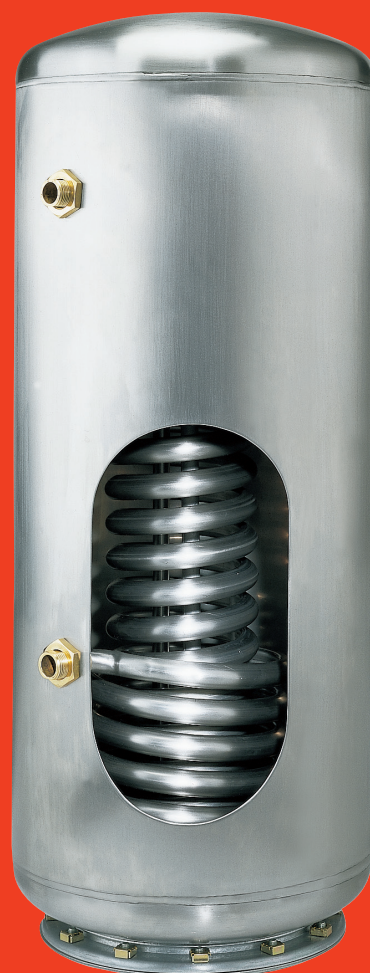



A ROZSDAMENTES ACÉL MINŐSÉGE

A rozsdamentes acélból készült kondenzációs modul tartós és megbízható üzem, valamint magasfokú ellenállást biztosít az égéstermék visszahűtése során keletkező kondenzátummal szemben.

EGYSZERŰ KEZELHETŐSÉG

A kazán egy magasan felelt, könnyen használható felhasználói felülettel rendelkezik. A nagyméretű, informatív LCD kijelző és az állítógombok lehetővé teszik a gyors és egyszerű hőmérséklet szabályozást.

KÖRNYEZETBARÁT GÁZKÉSZÜLÉK

A csökkentett szén-monoxid (CO) és nitrogén-oxid (NOx) kibocsátás eredményeként a VICTRIX Zeus Superior ErP kazánok a vonatkozó Európai szabványok (UNI EN 297 és UNI EN 483) alapján a legkörnyezetkímélőbb technikát jelölő 5. osztályba sorolhatók.

“A” OSZTÁLYÚ KERINGETŐ SZIVATTYÚ

Az alacsony fogyasztású szivattyú jelentős energiamegtakarítást tesz lehetővé a hagyományos keringető szivattyúkhöz képest és automatikusan tud igazodni a fűtési rendszer változó térfogatáramaihoz, például ha termosztatikus radiátorszelepeket használunk.

TERMÉKINFORMÁCIÓ (a 811/2013 rendelet értelmében)

Összhangban az ELD irányelvvel az energiahatékonysági címke lehetővé teszi a felhasználók számára, hogy értékelni tudják a termékeket. A címkék megtalálhatóak az adott gázkészülék csomagolásában és az Immergas.hu internetes oldalon is.

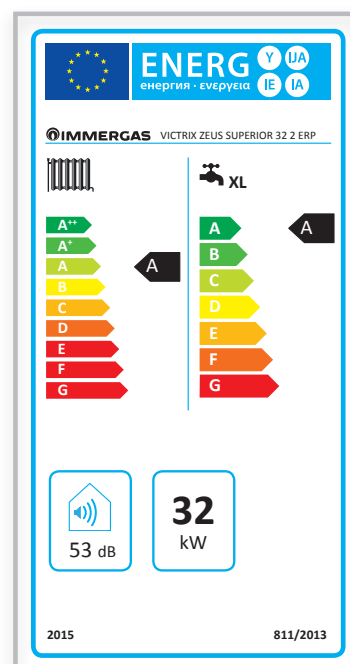
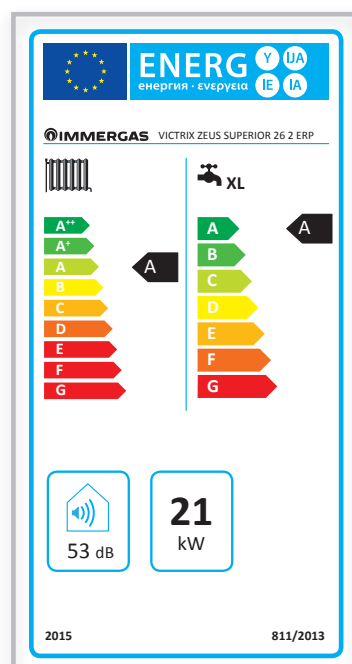

VICTRIX Zeus Superior 26 és 32 ErP

Kondenzációs falikazánok beépített tárolós melegvíz készítéssel

A VICTRIX Zeus Superior 26 és 32 ErP gázkészülékek nem csak az egyszerű szobatermosztátokkal képesek együttműködni, hanem az Immergas távezérlő rendszerével is, mellyel a szobából is kényelmesen be lehet állítani a kazán működési paramétereit és a segítségével egyszerűen leolvashatók a pillanatnyi üzemállapotok és az esetleges hibakódok.

A teljes körű rendszer része az időjárásfüggő szabályozás is. Ennek köszönhetően az otthonunk fűtése mindig a lehető legjobb hatékonysággal képes a család komfortérzetét biztosítani, miközben csökken a gázfelhasználás, azaz csökkennek az üzemeltetési költségek.

A kazán vezérlése képes arra, hogy a fűtési költségek csökkentése érdekében akár hőszivattyúval is együtt tudjon működni. Megfelelő körülmények esetén, ha a hőszivattyú gazdaságosabban képes a fűtési hőigény kiszolgálására, a gázkészülék automatikusan kikapcsol.

További energiamegtakarítás érhető el a használati melegvíz előállítás esetén napkollektoros rendszerek alkalmazásával. Ehhez járul hozzá a vezérlés szolár funkciója, amely kezelni tudja a gázkészülék használati melegvíz előállításnak késleltetését. Ennek köszönhetően a napkollektoros rendszerből érkező előmelegített vizet kell csak szükség esetén a felhasználó által megkívánt hőmérsékletre melegíteni.



FŐBB JELLEMZŐK

- Környezetbarát - alacsony CO és NO_x kibocsátás (5. osztály)
- Rozsdamentes acél kondenzációs hőcserélő
- Széles teljesítmény-modulációs tartomány
- Szabályozható és elzárható by-pass szelep
- Egyszerű kezelhetőség, nagyméretű LCD kijelző
- Készenléti energiafogyasztás kevesebb, mint 6 W
- Alacsony energiafelhasználású modulációs keringető szivattyú
- Beépített 54 literes rozsdamentes acél melegvítároló
- A korábbi modellekkel azonos csatlakozások - egyszerű készülékcseréle lehetőség



VICTRIX ZEUS Superior 26-32 ErP

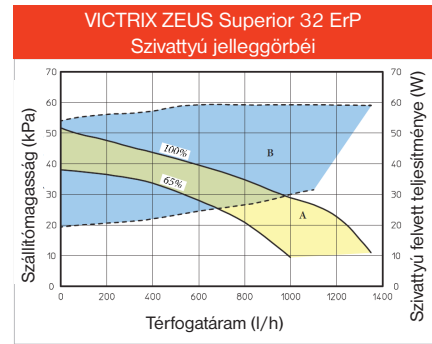
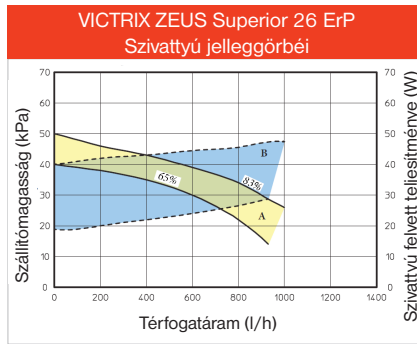
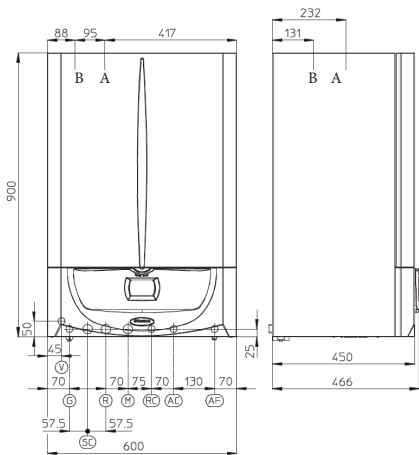

A rendszer keringetésére rendelkezésre álló emelőmagasság:
A= emelőmagasság
B= szivattyú felvett teljesítménye

Jelmagyarázat

- V Elektromos csatlakozás
- G Gázcsatlakozás
- AC Használati melegvíz kimenet
- AF Használati hidegvíz bemenet
- RR Hálózati hidegvíz csatlakozás
- SC Kondenzvíz elvezetés
- R Fűtési visszatérő ág
- M Fűtési előremenő ág
- A Légbeszívás / égéstermék elvezetés
- B Légbeszívás

VICTRIX ZEUS Superior 26-32 ErP
Csatlakozási méretek

Gáz			Fűtőkör	
G	AC	AF	R	M
1/2"	1/2"	1/2"	3/4"	3/4"

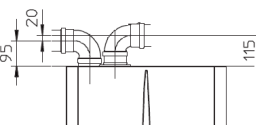

Ø 80/80 mm-es szétválasztott rendszer csatlakozási mérete

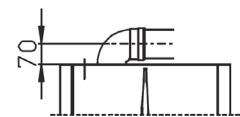

Ø 60/100 mm-es koaxiális rendszer csatlakozási mérete

Műszaki adatok	Mértékegység	VICTRIX ZEUS Superior 26 ErP	VICTRIX ZEUS Superior 32 ErP
Rendelési kódja		3.025455	3.025456
CE tanúsítvány száma		51CQ4534	51CQ4534
Névleges hőterhelés fűtési üzemmódban	kW	21,7	33,0
Névleges hőterhelés HMV üzemmódban	kW	26,9	33,0
Minimális hőterhelés	kW	5,0	7,3
Névleges hőteljesítmény fűtési üzemmódban	kW	21,0	32,0
Névleges hőteljesítmény HMV üzemmódban	kW	25,8	32,0
Minimális hőteljesítmény	kW	4,7	6,9
Szezonális hatásfok	%	92	92
Hatásfok max./min. fűtési teljesítményen (50/30 °C) *	%	104,3 / 106,0	104,7 / 105,8
Hatásfok max./min. fűtési teljesítményen (80/60 °C) *	%	96,7 / 93,5	96,9 / 94,5
Súlyozott CO kibocsátás	mg/kWh	20,0	17,0
Súlyozott NO _x kibocsátás	mg/kWh	48,0	52,0
HMV teljesítmény folyamatos üzemben (ΔT=30 °C)	l/perc	13,1	15,8
Megengedett legnagyobb nyomás a HMV körben	bar	10	10
Választható fűtővíz hőmérsékleti tartomány	°C	25 - 85	25 - 85
Választható HMV hőmérsékleti tartomány	°C	10 - 60	10 - 60
Megengedett legnagyobb nyomás a fűtési körben	bar	3,0	3,0
Fűtési tágulási tartály térfogata	liter	7,0	7,0
Ventilátor szállítómagassága (legnagyobb/legkisebb)	Pa	220 / 52	148 / 33
Elektromos védettség	IP	IPX5D	IPX5D
Készülék tömege (víz nélkül)	kg	70,1	72,8
Égéstermék elvezetés/levegő bevezetés mérete	mm	Ø60/100	Ø60/100

*Alsó fűtőértékre vetített értékek

Minden Immergas készülék a vonatkozó EU előírásoknak és szabványoknak maradéktalanul megfelelően lett kifejlesztve és legyártva a maximális üzembiztonság érdekében. A kazán élettartama alatt a teljesítményt külső tényezők befolyásolják, például a víz keménysége, az égéshez szükséges levegő szennyezettsége, a rendszer vízkövesedés stb. A kiadványban szereplő műszaki adatok a helyi előírásoknak megfelelően szabályosan szerelt új termékekre vonatkoznak. Megjegyzés: Javasoljuk a rendszeres karbantartást!



Immergas Hungária Kft. 2310 Szigetszentmiklós, Rádió u. 1/B
Tel. +36 24 525 800 - Fax +36 24 525 801
Ügyfélszolgálat: +36 80 990 960
www.immergas.hu

IMMERGAS
IMMERGAS SPA - ITALY
CERTIFIED COMPANY
UNI EN ISO 9001:2000

Gázkészülékek és tartozékaik tervezésének, gyártásának és az értékesítés utáni szolgáltatásainak minősítésére.